

KSEMP3100HPGM KC7315 KSEMPLUSS

Produktnummer: 3690724

KSEMP3100HPGMKC7315

KC7315 HPGM

- HPG-geometri for modulær boring i legert stål.
- Med rett skjærekant for maksimal stabilitet i korte flisstål og avbrutt kutt.

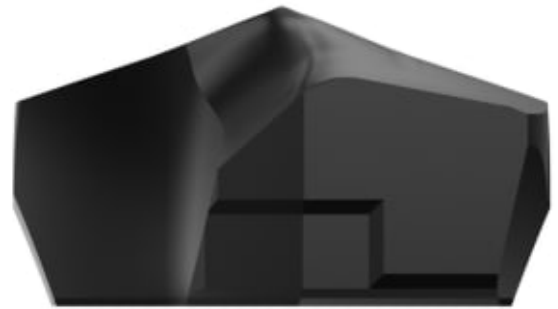

Spesifikasjoner Kennametal

Vekt	0.001 kg
Bredde/tykkelse	0 mm
Høyde	0 mm
Volum	0.001 liter
Dimensjon	0
Nøkkelvidde	0 mm
Form	HPGM
kW	0
Innvendig diameter	0 mm
Utvendig diameter	0 mm
Type	0
Type 4	0
Delelengde	0 mm
Type 3	0
Bredde ytre ring	0 mm
Bredde indre ring	0 mm
Type 2	0
Type 5	0
Bordiameter	31 mm

Bortype	0
Diameter	0 mm
Neseradius	0 mm
Lengde	0 mm
Kvalitet	KC7315
Pakke Størrelse	1
Beskrivelse	KSEMPPLUS INSERT, HPGM D=31.00MM
Material Andre Grupper	Cast Iron,Non-Ferrous Materials,High-Temp Alloys
Platform	KSEM PLUS
Material Hoved Grupper	Stainless Steel,Steel
Varekode	KSEMP3100HPGM
Maks omd.	KSEM Drill

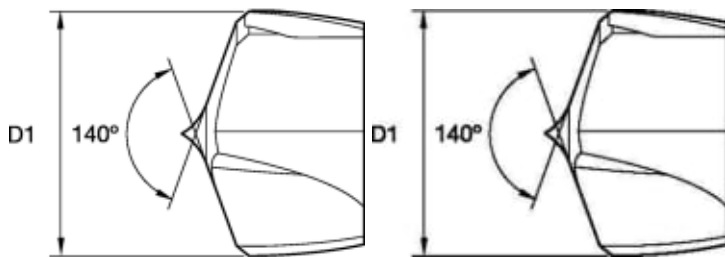

Les mer om produktet her:

<https://www.ail.no/product?number=3690724>