

# KSEMP1600HPGM KC7315 KSEMPLUSS

Produktnummer: 3690480

KSEMP1600HPGMKC7315

KC7315 HPGM

- HPG-geometri for modulær boring i legert stål.
- Med rett skjærekant for maksimal stabilitet i korte flisstål og avbrutt kutt.

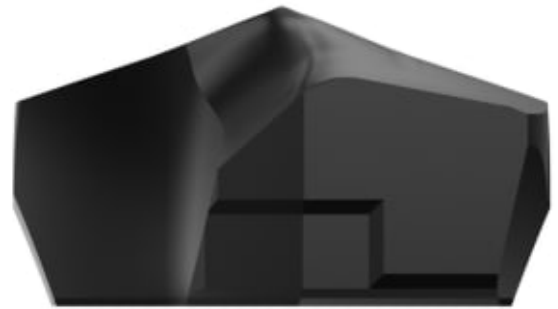

## Spesifikasjoner Kennametal

Vekt	0.012 kg
Bredde/tykkelse	0 mm
Høyde	0 mm
Volum	0.02 liter
Dimensjon	0
Nøkkelvidde	0 mm
Form	HPGM
kW	0
Innvendig diameter	0 mm
Utvendig diameter	0 mm
Type	0
Type 4	0
Delelengde	0 mm
Type 3	0
Bredde ytre ring	0 mm
Bredde indre ring	0 mm
Type 2	0
Type 5	0
Bordiameter	16 mm

<b>Bortype</b>	0
<b>Diameter</b>	0 mm
<b>Neseradius</b>	0 mm
<b>Lengde</b>	0 mm
<b>Kvalitet</b>	KC7315
<b>Pakke Størrelse</b>	1
<b>Beskrivelse</b>	KSEMPPLUS INSERT, HPGM D=16.00MM
<b>Material Andre Grupper</b>	Cast Iron,Non-Ferrous Materials,High-Temp Alloys
<b>Platform</b>	KSEM PLUS
<b>Material Hoved Grupper</b>	Stainless Steel,Steel
<b>Varekode</b>	KSEMP1600HPGM
<b>Maks omd.</b>	KSEM Drill

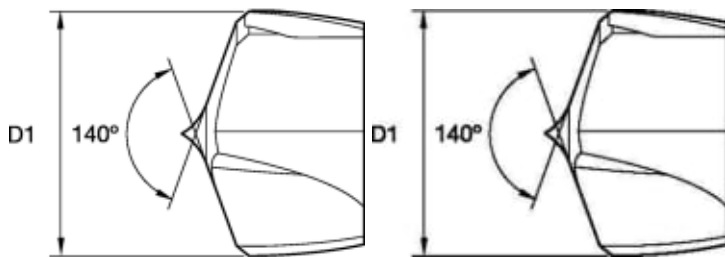

Les mer om produktet her:

<https://www.ail.no/product?number=3690480>